



پایه های نگهدارنده میله

- مناسب جهت اتصال و محکم کردن نگهدارنده های میله
- سطح کاملا تخت جهت ایجاد بیشترین مقدار پایداری

پایه های نگهدارنده میله، رابط اتصال بین نگهدارنده های میله و میز اپتیکی هستند. این پایه ها متناسب با نوع استفاده، در سه مدل موجود هستند.

مناسب جهت ایجاد چیدمان های متراکم



SUB1

پایداری مناسب در عین حال کوچک بودن اندازه



SHB1

پایداری بسیار بالا



SBP1

رابط پایه های نگهدارنده برای نصب آسان



TCP

نام محصول	شماره فنی
پایه نگهدارنده H شکل	SHB1
پایه نگهدارنده U شکل	SUB1
صفحه پایه	SBP1
گیره میز	TCP

اپتومکانیک

کنترل حرکت

منابع نوری

سیستم های اپتیکی

صفحات پایه

مشخصات فنی صفحات پایه H شکل

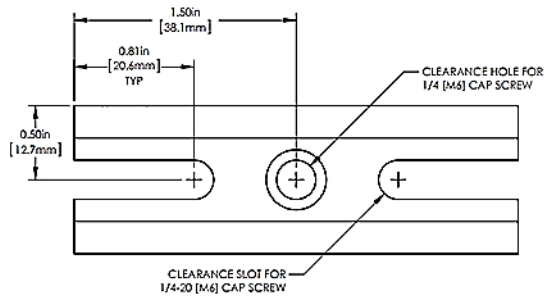
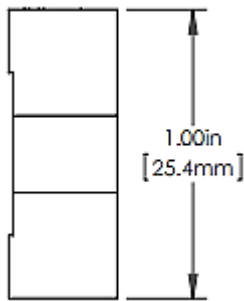
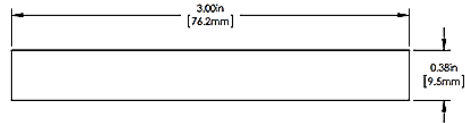
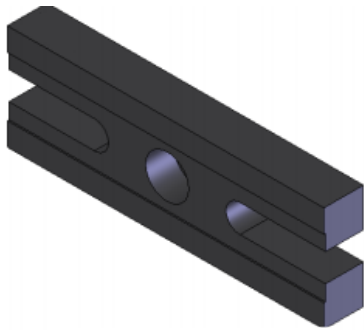

مشخصات فنی صفحات پایه U شکل

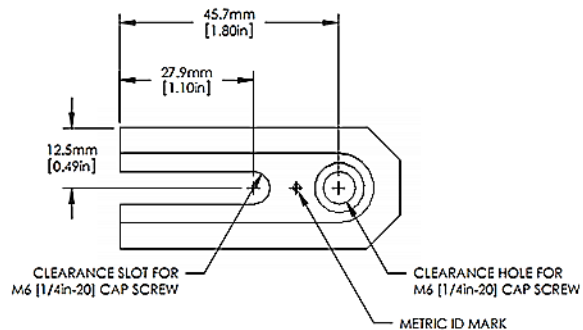
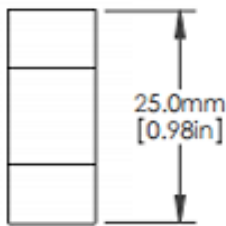
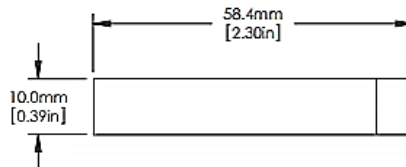
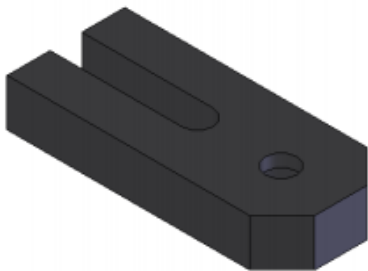

وزن Y	ابعاد	شماره فنی
41 gr	75*25*10 mm	SHB
33 gr	59*26.5*10	SUB



صفحات پایه

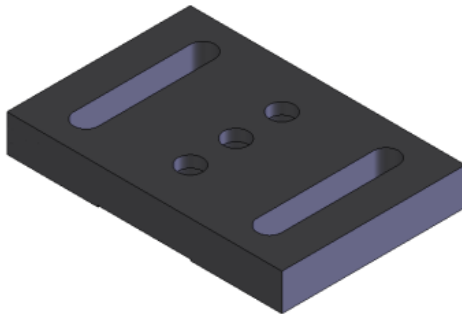

مشخصات فنی صفحه پایه

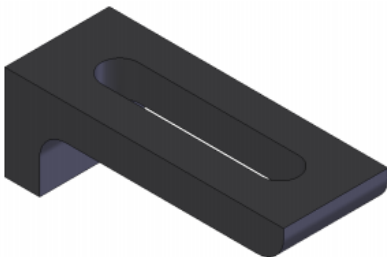
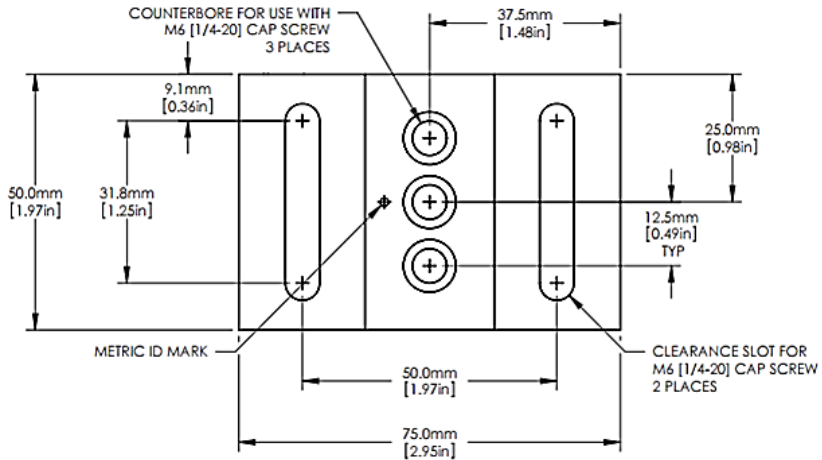
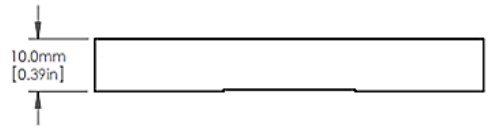

مشخصات فنی گیره میز

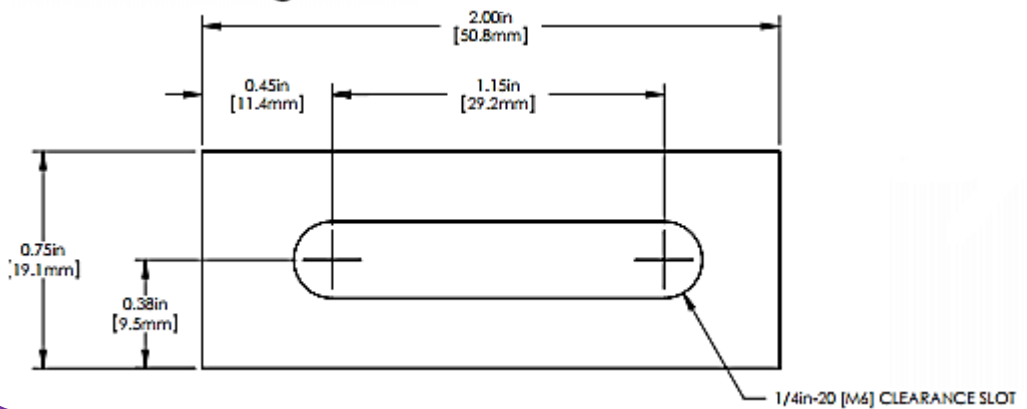
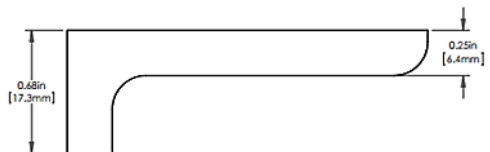

وزن	ابعاد	شماره فنی
75 gr	75*50*10 mm	SBP1
17 gr	51*19*17.5 mm	TCP